

**brother**®  
at your side



**Quality**  
since 1908

Качество с 1908 года

# Швейно-вышивальная машина для шитья и стёжки

## Brother Innov-is F580



# Brother Innov-is F580 - швейно-вышивальная машина для шитья и стежки



## Функциональные возможности

- 241 швейная операция, включая 10 видов петель для пуговиц
- 5 видов швейных шрифтов (в т.ч. русский)
- Автоматическое натяжение верхней нити
- Автоматическая обрезка
- Увеличенная рабочая область шитья 190 мм
- Функция поперечного перемещения транспортера
- Функция «Контроль ширины» - создание собственной атласной строчки (с помощью регулятора скорости шитья и строчки зигзаг)
- Создание собственных стежков

# Brother Innov-is F580 - швейно-вышивальная машина для шитья и стежки



## Цветной ЖК дисплей

- Большой сенсорный цветной ЖК дисплей размером 9,4 см. (8,5 x 5) см
- 5 уровней настройки чувствительности клавиш управления дисплеем.
- При работе со стилусом рекомендуется установить максимальное значение настроек чувствительности.

# Brother Innov-is F580 - швейно-вышивальная машина для шитья и стежки



## Создавайте собственные стежки

В швейном режиме, прямо на ЖК дисплее создавайте и редактируйте свои собственные стежки. Сохраняйте их для будущих проектов в памяти машины.

Благодаря четырёхсторонней подаче нижнего транспортера качество декоративных строчек точное и чёткое.

Определите координаты X и Y для каждой из отмеченных точек.

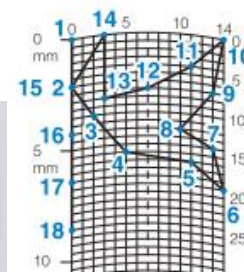
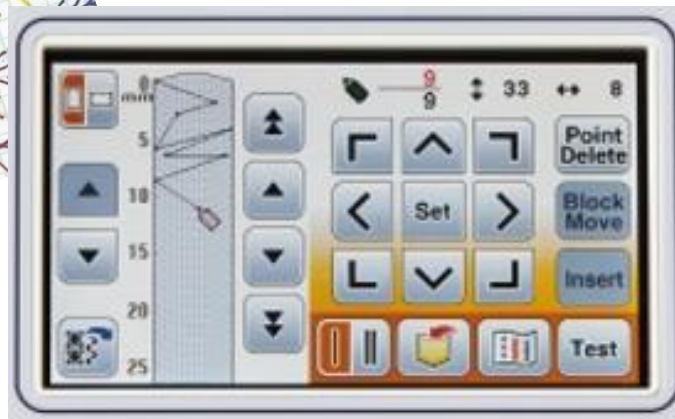
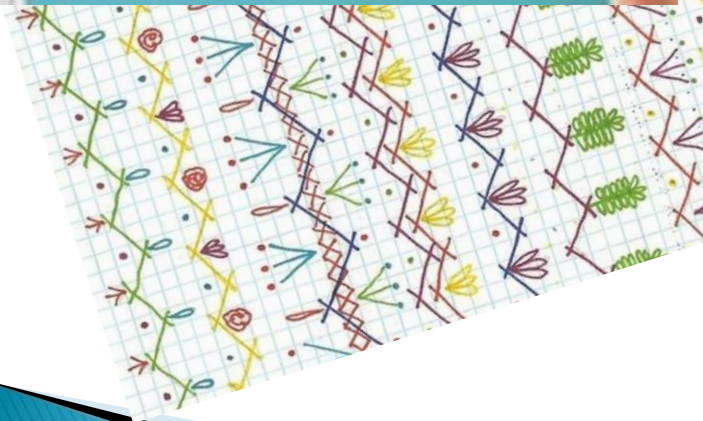

# Brother Innov-is F580 - швейно-вышивальная машина для шитья и стежки



## Функция «Контроль ширины»

С помощью регулятора скорости и строчки зигзаг можно создавать свою собственную неповторимую атласную строчку.

Ширина зигзага меняется регулятором скорости.

## Функция поперечного перемещения транспортёра

Возможность продвижения транспортёра в четырёх направлениях - необходимая функция для пришивания заплаток или эмблем на брюках или рукавах.

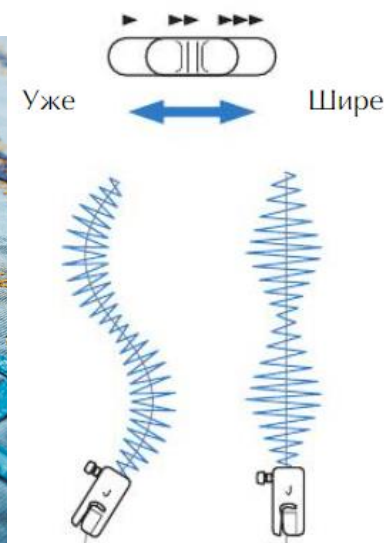
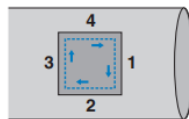

# Brother Innov-is F580 - швейно-вышивальная машина для шитья и стежки

## Система привода транспортёра SFDS (Square Feed Drive System)

- Система плавно продвигает ткань любой плотности благодаря чему обеспечивается превосходное качество и прочность строчки на любой ткани.
- Увеличен размер универсальной лапки и 7 сегментной зубчатой рейки.
- Горизонтальный челнок - быстрый старт с обрезкой нити.
- Большая металлическая игольная пластина с направляющими линиями для работы в стиле пэчворк.

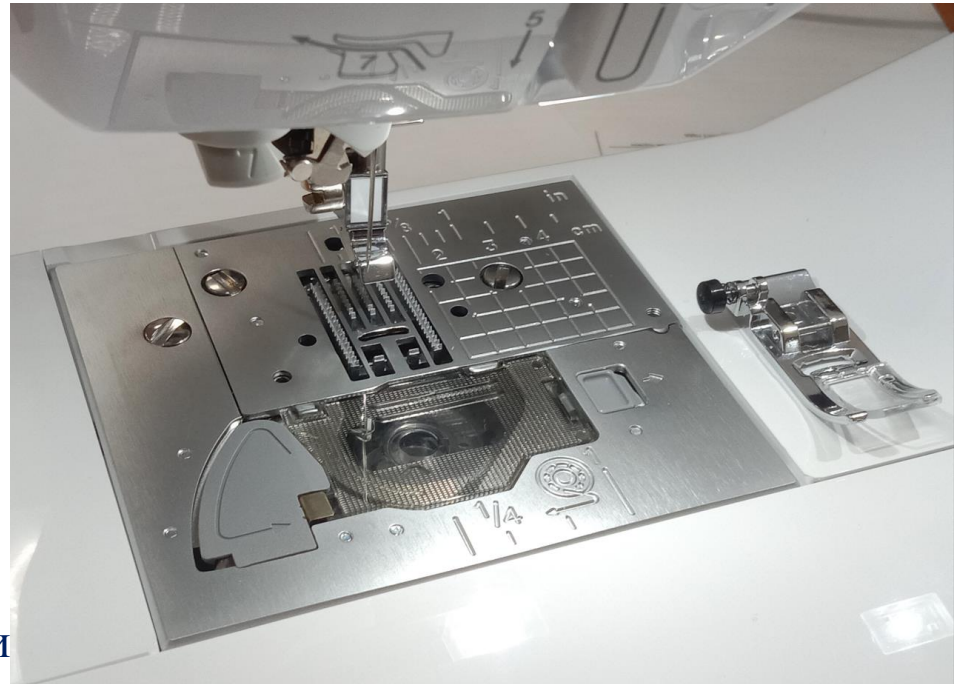

# Brother Innov-is F580 - швейно-вышивальная машина для шитья и стежки



Две яркие LED подсветки

Яркое освещение большой рабочей области шитья.

## Автоматическая обрезка нити

Верхнюю и нижнюю нить можно обрезать нажатием кнопки или запрограммировать обрезку в конце шитья.





# Brother Innov-is F580 - швейно-вышивальная машина для шитья и стежки

## Эксклюзивные лапки

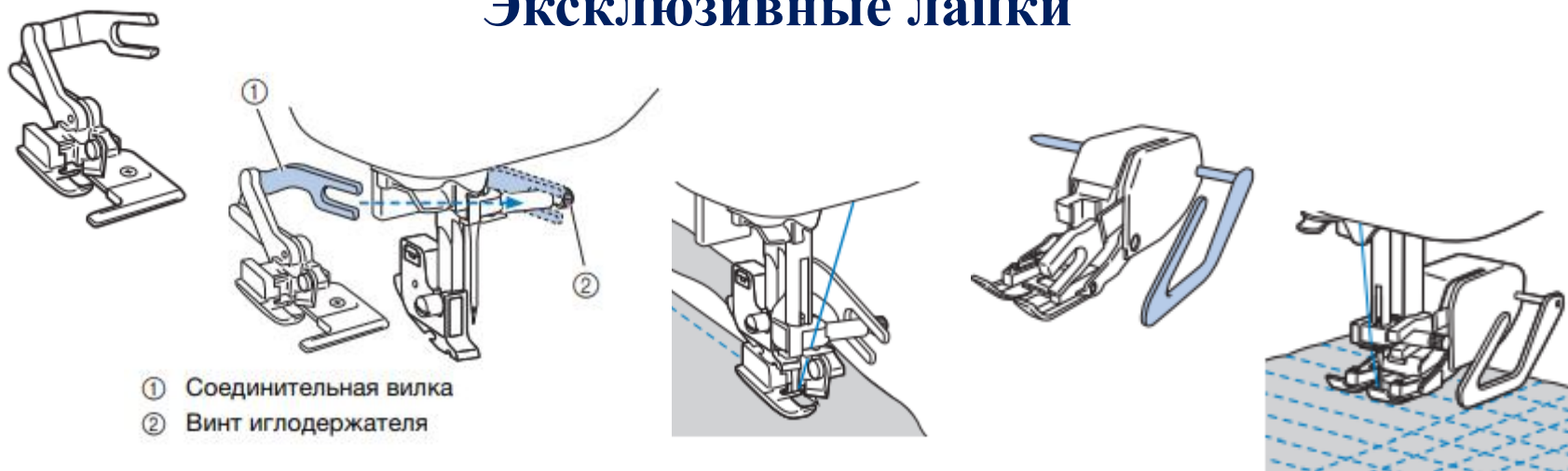

### Краеобмёточная лапка с ножом

Уникальная оверлочная лапка с ножом входит в комплектацию. Она аккуратно обрабатывает край среза от осыпания и одновременно обрезает ткань.

### Верхний транспортёр (шагающая лапка)

Прошивает «сложные ткани», многослойные с синтепоном, предотвращает стягивание и заломы материала в процессе шитья. Эта лапка просто необходима вся создания больших квилтовых проектов.

# Brother Innov-is F580 - швейно-вышивальная машина для шитья и стежки



## Функциональные возможности

- 193 вышивальных дизайна
- 13 вышивальных шрифтов
- 140 вышивальных рамок (10 форм по 14 дизайнов)
- Максимальное поле вышивки 300x130 мм,
- Вторые пяльцы в комплекте 180x130 мм
- Редактирование, комбинирование, зеркальное отображение, поворачивание, добавление текста, замена цвета нити в дизайне, выбор бренда ниток
- Обрезка перехода стежков
- Сортировка нити по цветам
- Скорость вышивки 350-650 ст./мин.
- Подключение беспроводной локальной сети
- USB порт

# Brother Innov-is F580 - швейно-вышивальная машина для шитья и стежки



**Сохранение созданных дизайнов**  
Одним касанием пальца на сенсорном дисплее перемещайте, копируйте, добавляйте шрифты, редактируйте, меняйте цвет нити и созданный проект сохраняйте в памяти машины.

**Встроенные элегантные вышивальные дизайны**  
Реализуйте свои яркие творческие проекты в пяльцах 300x130 мм или 180x130 мм.



# Brother Innov-is F580 - швейно-вышивальная машина для шитья и стежки



**Добро пожаловать в Artspira**  
Откройте в себе творческие возможности - используйте приложение Artspira, чтобы создавать собственные дизайны вышивки и передавать их по беспроводной сети на свою машину.  
**С Artspira творчество повсюду!**



# Brother Innov-is F580 - швейно-вышивальная машина для шитья и стежки

## Доступ к контенту

Смотрите пошаговые видеоролики и получайте бесплатный доступ к устранению неполадок в любое время на своем мобильном устройстве или настольном компьютере.



## Центр поддержки Brother

На каждом этапе вашего творческого проекта компания Brother предлагает свои обучающие видео. Приложение доступно всего в один клик, надо только загрузить его на свой телефон. Несколько подготовленных видео роликов расширят и вдохновят ваши творческие проекты. Найдите их на веб-сайте.

# Brother Innov-is F580 - швейно-вышивальная машина для шитья и стежки



- ▶ 241 швейная операция
- ▶ 5 видов швейных шрифтов (в т.ч. русский алфавит)
- ▶ 10 видов петель
- ▶ Таблица с образцами строчек на внутренней поверхности крышки машины
- ▶ Возможность комбинирования (70 видов) строчек
- ▶ Возможность создания собственных стежков, редактирование и сохранение в памяти машины.
- ▶ Функция шитья в четырех направлениях, поперечная подача нижнего транспортера
- ▶ Система плавного продвижения материала SFDS позволяет аккуратно прошивать ткани любой плотности
- ▶ Горизонтальное челночное устройство с обрезкой нити
- ▶ Цветной ЖК дисплей 3,7 дюйма (82 \* 45 мм)
- ▶ Русифицированное меню (18 языков)
- ▶ LED подсветка – 2 элемента
- ▶ Усовершенствованная система заправки нити в иглу
- ▶ Автоматическая обрезка верхней и нижней нити
- ▶ Автоматическая закрепка в конце строчки
- ▶ Регулятор скорости/регулировка изменения ширины строчки во время шитья
- ▶ Регулятор давления прижимной лапки
- ▶ Автоматическая настройка натяжения верхней нити
- ▶ Датчик обрыва нити (верхней и нижней)
- ▶ 193 встроенных вышивальных дизайнов
- ▶ Область вышивки 300x130 мм, 180 x 130 мм
- ▶ 13 вышивальных шрифтов, 2 совершенно новых
- ▶ 140 видов вышивальных рамок (10 форм по 14 дизайнов)
- ▶ Редактирование/комбинирование вышивальных дизайнов
- ▶ Редактирование текстов
- ▶ USB порт

# Brother Innov-is F580 - швейно-вышивальная машина для шитья и стежки

## Комплектация



- Лапка для зигзага "J" (установлена на машине)
- Лапка для выстрачивания монограмм "N"
- Лапка для красобметочных швов "G"
- Лапка для втачивания "молнии" "I"
- Лапка для обметывания петель "A"
- Лапка для потайной строчки "R"
- Лапка для пришивания пуговиц "M"
- Лапка для вышивания "Q"
- Лапка с открытой подошвой "O" для стёжки
- Скользящая лапка для кожи
- Лапка с направителем "P"
- Регулируемая лапка для вшивания молнии/канта
- Набор игл
- Двойная игла
- Шпульки (4 шт., одна из них установлена на машине.)
- Вспарыватель для петель
- Ножницы
- Щётка для очистки
- Пробойник для петель/глазков
- Отвёртка (большая)
- Отвёртка (малая)
- Дискообразная отвертка
- Горизонтальный стержень для установки катушки
- Катушкодержатель (большой)
- Катушкодержатель (средний) (2 шт.)(один установлен на машине.)
- Катушкодержатель (малый)
- Катушкодержатель для маленькой катушки (Mini-King)
- Сетка для катушки
- Коленоподъёмник
- Стандартный шпульный колпачок (зелёная отметка на винте) (установлен на машине)
- Дополнительный шпульный колпачок (без цветовой маркировки на винте)
- Педаль
- Набор пялец (сверхбольших (многопозиционных)) 300 × 130 мм (В × Ш)
- Набор пялец (больших) 180 × 130 мм (В × Ш)
- Нижняя шпульная нить Poly 90wt
- Сумка для принадлежностей
- Жёсткий чехол
- Набор листов для создания собственных стежков
- Руководство пользователя
- Руководство по дизайнам для вышивания
- \*Большой расширительный столик приобретается дополнительно